

Fluisterstil

BUVA Ventilatie

Zelfregelende ventilatieroosters



AcouStream[®]
BUVA

- VERHOOGDE GELUIDSWERING
- VERDEKTE PLAATSING, KALFPLAATSING EN GLASPLAATSING MOGELIJK
- TOEPASBAAR BINNEN HET VITAL AIR SYSTEM
- MECHANISCH ZELFREGELEND
- BEPERKTE AFMETINGEN

BUVA

Stream

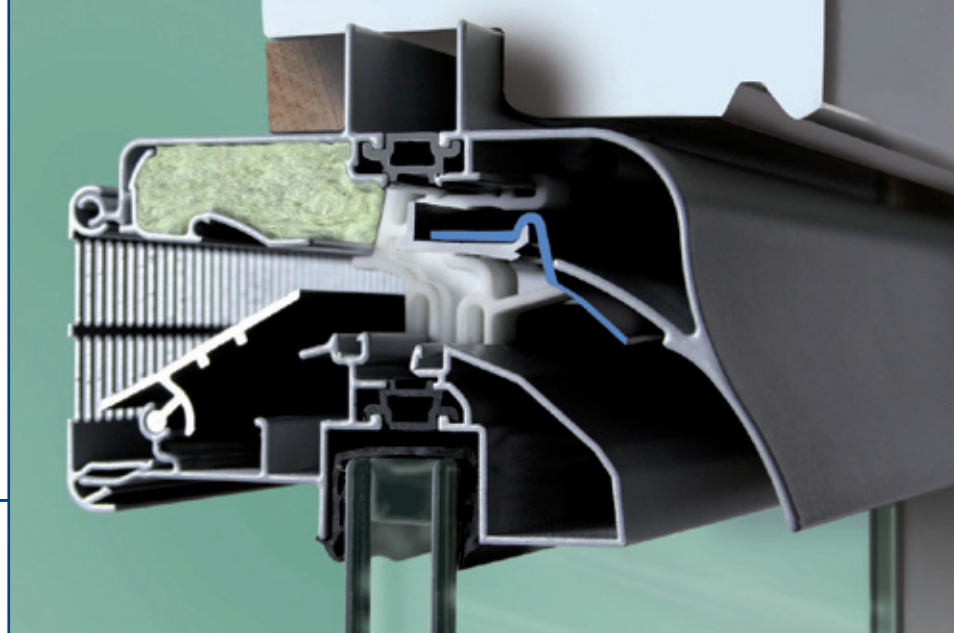

De AcouStream

Met de AcouStream introduceert BUVA een zelfregelend susrooster. De AcouStream combineert een beperkte inbouwdiepte en -hoogte met een verhoogde geluidswering. De AcouStream is een optimaal ventilerend rooster dat in vele situaties toepasbaar is.

Een verhoogde geluidswering zal het comfort dat de gebruiker ervaart doen toenemen. Geluid van de wind om het huis, langskomend verkeer, pratende mensen op straat. Vaak is hiervoor de geluidsreductie van een suskast te hoog en conform het Bouwbesluit niet noodzakelijk en dus een onnodige investering.

Speciaal voor dit soort situaties is de AcouStream ontwikkeld.

De AcouStream is standaard zelfregelend. Hiermee is niet alleen het comfort gegarandeerd, maar levert het ook een aanzienlijke EPC-reductie op.

De AcouStream is ook toepasbaar als onderdeel van de verschillende Vital Air Systems. Met de combinatie van een zelfregelend rooster met een verhoogde geluidswering en de beperkte inbouwgrootte, introduceert BUVA een uniek rooster.

Geluid

Het geluidsniveau in een woning of ander gebouw is afhankelijk van het buitengeluid en de geluidwerende eigenschappen van de gevel. Bovendien zijn er vaak extra factoren als balkons, overstekken en balustrades, die invloed hebben op het geluid. Tenslotte spelen bouwhoogte en plaatsing van gevelelementen en daarin opgenomen ventilatievoorzieningen een rol in de geluidbeleving in de woning. De AcouStream realiseert in situaties met verhoogd risico op extra geluid een lager geluidsniveau in de woning. Dit komt het binnenmilieu ten goede. Minder geluid is meer comfort!

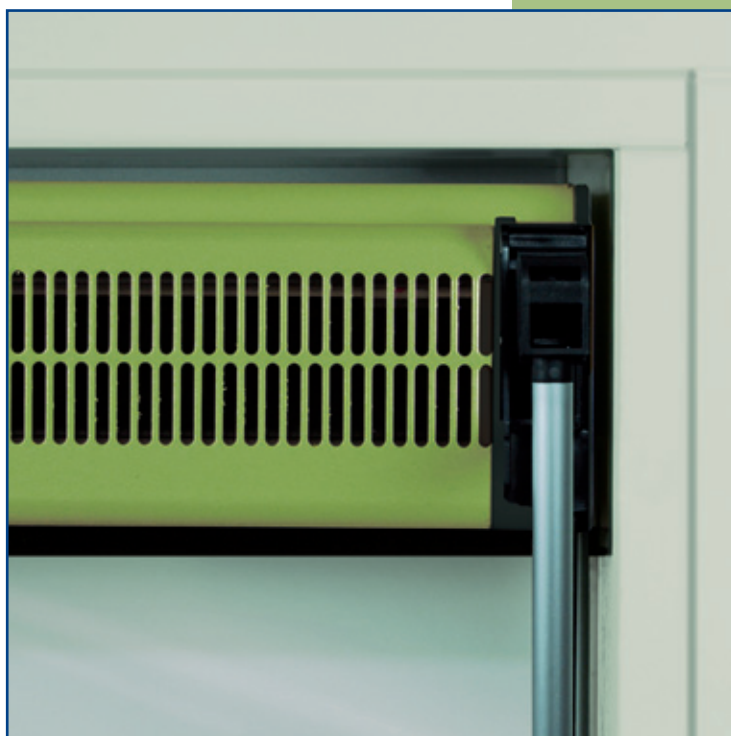



Types

De AcouStream is toepasbaar op glas (GL), in tussenkalf (gelijk aan GL uitvoering) en verdekt liggend (VD). Hiermee zijn alle plaatsingsmethoden mogelijk. De totale diepte van het rooster is beperkt tot 145 mm.

Zie voor een overzicht van de gegevens van de AcouStream de tabel op bladzijde 5.

- Doorlaat 14, 18 en 23 dm³/sec per strekkende meter.
- Geluidsisolatiewaarde ($R_{q,A}$) van +6 dB(A) en is hiermee uniek in Nederland.
- Zowel links als rechts bedienbaar met koord en/of stangbediening.
- Kasthoogte van 65mm voor de AcouStream VD.
- Werkende hoogte AcouStream GL (en in tussenkalf) 75mm. De glasaf trek is beperkt tot 78mm.
- Leverbaar met glasgoot 26, 30, 34, 38 en 42mm.
- Onafhankelijk van plaatsingsmethode toepasbaar tot 2500mm.
- Wind- en waterdichtheid conform NEN 2778 en NEN 6702 is 650 Pa. De AcouStream voldoet hiermee aan de hoogste eisen en mag worden toegepast in windsnelheidsgebied I, II én III.

De inbouwhoogte van de AcouStream VD is 65mm. De AcouStream past hiermee in een sparring van de TopStream, waardoor beide roosters in een project door elkaar toe te passen zijn.

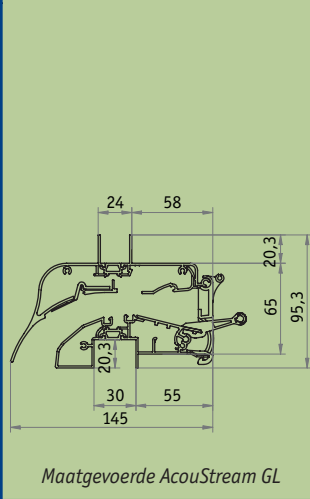

Maatgevoerde AcouStream GL

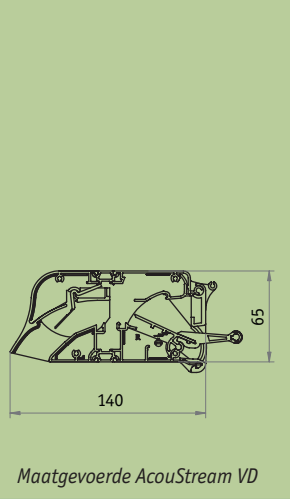

Maatgevoerde AcouStream VD

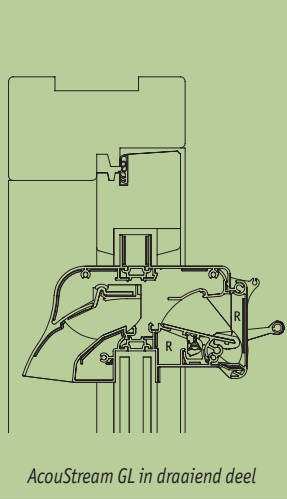

AcouStream GL in draaiend deel

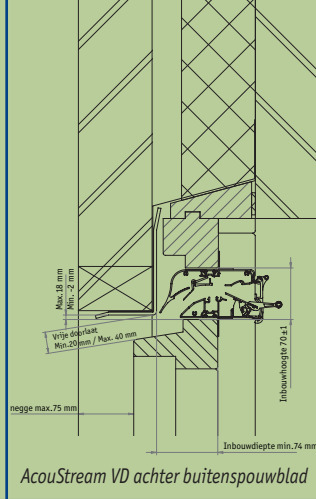

AcouStream VD achter buitenspouwblad

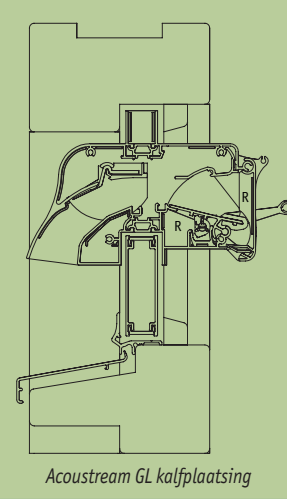

AcouStream GL kalfplaatsing



Technische gegevens AcouStream

		AcouStream 14	AcouStream 18	AcouStream 23
Q_v	(dm^3/sec)	13,5	18,4	23,4
R_{qA}	($dB(A)$)	5,7	6,2	6,0
D_{neA}	($dB(A)$)	34,4	33,6	32,4
$R_{qA,r}$	($dB(A)$)	7,0	7,3	6,5
$D_{neA,r}$	($dB(A)$)	35,7	34,7	32,8
$R_{qA,l}$	($dB(A)$)	7,0	7,3	6,5
$D_{neA,l}$	($dB(A)$)	34,9	34,0	32,6
(GL) Werkende hoogte	(mm)		75	
(GL) Glasgoot	(mm)		26/30/34/38/42	
(VD) Hoogte Kast	(mm)		65	
Maximale lengte	(mm)		2500	
Winddichtheid	(Pa)		650	
Waterdichtheid	(Pa)		650	
Sterkte en Stijfheid			Zwaarste klasse tot 150m	
Afneembaar binnendeel			Ja	
Bi-colour mogelijk			Ja	
Detaileringen			Zie technische brochure	
Bestekomschrijving			Zie www.buva.nl	
(GL) Warmtedoorgangscoefficiënt	$W/(m^2K)$		7,49	
(VD) Warmtedoorgangscoefficiënt	$W/(m^2K)$		6,92	

TECHNISCH INFORMATIE

BUVA ventilatieroosters uit de Stream-serie

Een belangrijk onderdeel binnen de verschillende BUVA Vital Air Systems zijn de ventilatieroosters uit de Stream-serie. De serie omvat een compleet programma ventilatieroosters voor alle situaties.

Alle Streamroosters zijn standaard zelfregelend.

Hierdoor komt er, onafhankelijk van de winddruk op de gevel, altijd de juiste hoeveelheid frisse lucht in de woning. Deze comfortabele manier van ventileren voorkomt tocht in de woning en bespaart energie. Het complete programma biedt voor elke situatie een passende oplossing!

FitStream: één type ventilatierooster met vier verschillende doorlaten, geschikt voor glasplaatsing.

TopStream: onzichtbare ventilatie door verdeckte plaatsing achter de buitenmuur.

AcouStream: een licht geluiddempend ventilatierooster. Zowel geschikt voor glasplaatsing als verdeckte, onzichtbare plaatsing.

SlideStream: geschikt voor toepassing in schuifpuien.

SusStream: geluiddempend ventileren in geluidsbelaste omgevingen. Zowel geschikt voor glasplaatsing als verdeckte, onzichtbare plaatsing.

SusStream HD: de oplossing voor ventileren in een hellend dak.

FireStream: 30 en 60 minuten brandwerende ventilatieoplossingen voor verdeckte plaatsing.

SunStream: ventilatie en zonwering in één.

FitStream
BUVA

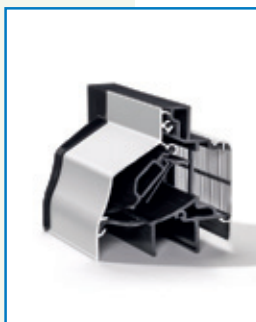

1 model, 4 doorlaten

SusStream
BUVA

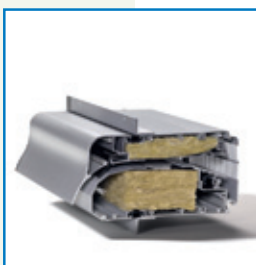

Geluiddempend en zelfregelend

TopStream
BUVA



Onzichtbaar ventileren

SlideStream
BUVA



Ventileren boven een schuifpui

AcouStream
BUVA



Licht geluiddempend

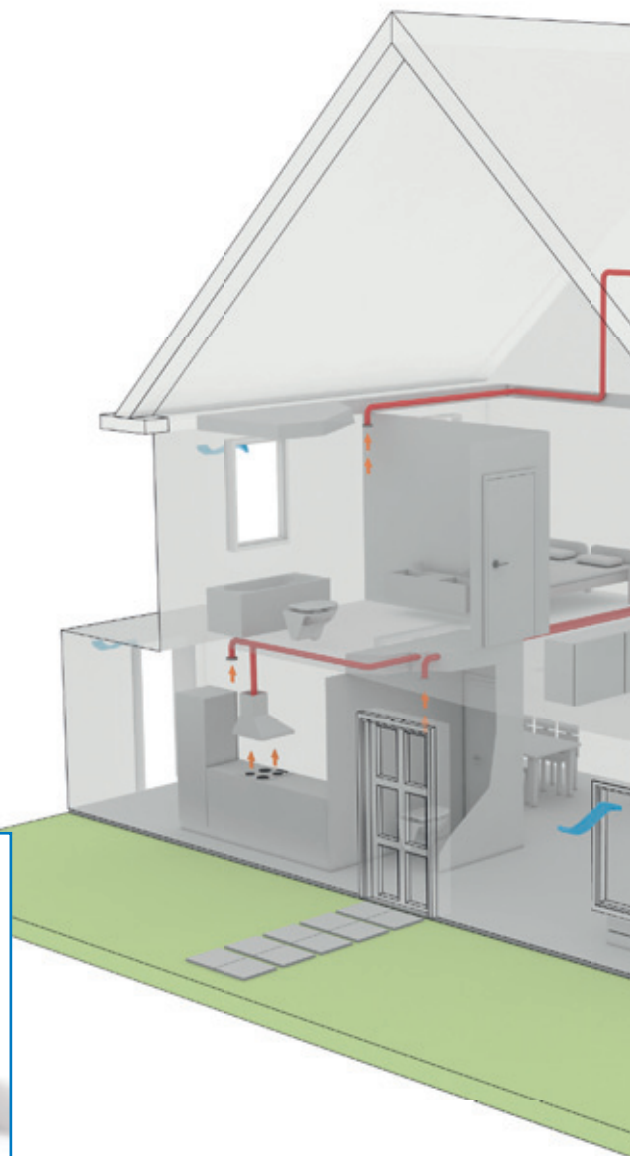

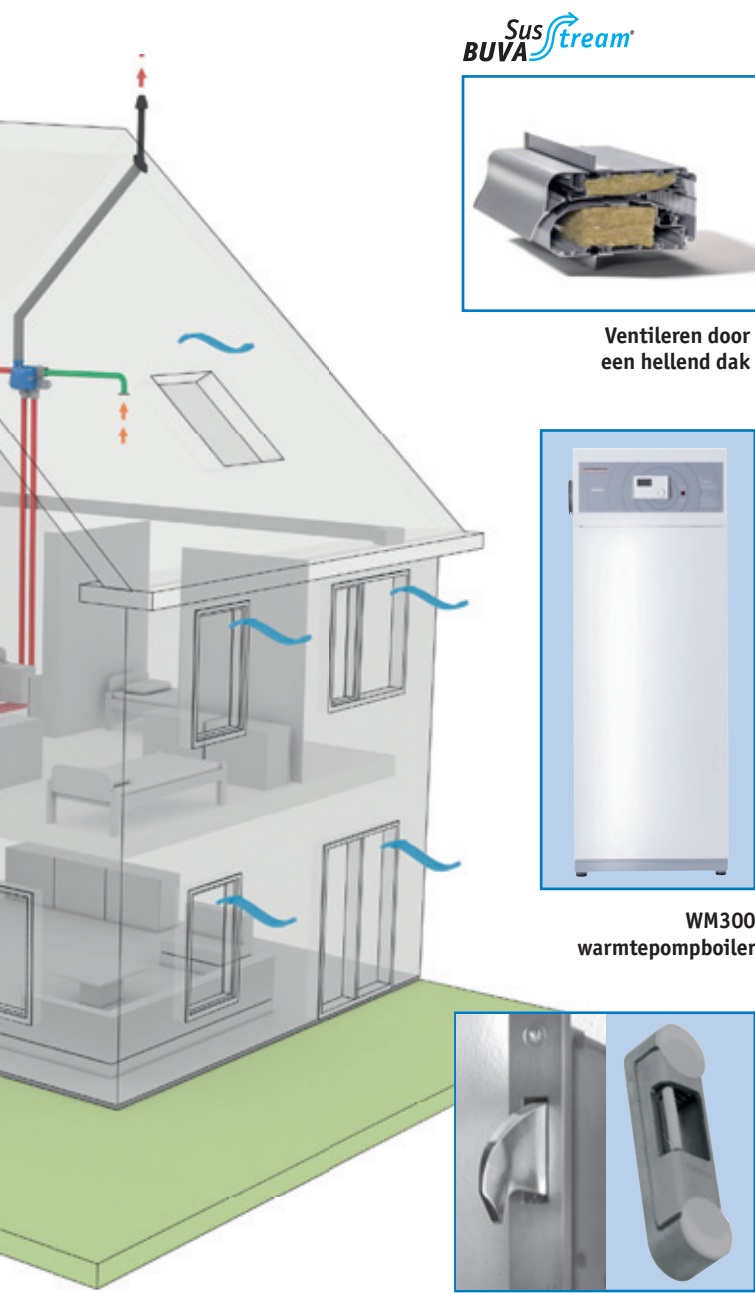

Sus
BUVA Stream



Ventileren door een hellend dak



WM300 warmtepompboiler



Hang- en sluitwerk uit de BUVA PreSets

Sun
BUVA Stream



Ventilatie en zonwering in één

De BUVA Stream ventilatieroosters kunnen in alle BUVA Vital Air Systemen worden toegepast:

BUVA Vital Air System SMART: de nieuwe standaard in woonhuisventilatie

Een combinatie van BUVA toevoerroosters uit de Stream-serie met de BUVA SmartStream woonhuisventilator.

Het Vital Air System SMART is in drie varianten toepasbaar:

1. VAS SMART BASE: afvoer uit keuken, badkamer en toilet
2. VAS SMART SENSE: afvoer uit keuken, badkamer, toilet en slaapkamers gecombineerd
3. VAS SMART LUX: afvoer uit keuken, badkamer, toilet en alle slaapkamers

Smart
BUVA Stream



BUVA Vital Air System Q: traditioneel afvoeren met nieuwe techniek

Een combinatie van BUVA toevoerroosters uit de Stream-serie met de BUVA Q-Stream woonhuisventilator.

Het Vital Air System Q is in vier varianten toepasbaar:

1. VAS Q Picto: handbediend ventileren met behulp van duidelijke pictogrammen
2. VAS Q Time: tijdgestuurd ventileren
3. VAS Q Quali: sensorgestuurd ventileren op basis van luchtkwaliteitsensoren
4. VAS Q H₂O: energie terugwinning uit ventilatielucht voor warm tapwater

BUVA Q Stream





BUVA



Zelfregelende Ventilatieroosters

BUVA

Bremen 5 - 2993 LJ Barendrecht
Postbus 262 - 2990 AG Barendrecht
Tel.: 0180 69 75 00
Fax: 0180 69 75 05
E-mail: info@buva.nl
www.buva.nl

Zelffouten en tussentijdse wijzigingen voorbehouden.
0412.1,5M

BUVA Service & Ondersteuning

Met haar jarenlange ervaring in de bouw, zowel bij regelgeving als uitvoering, is BUVA een specialist en vakkundig partner voor uw projecten. BUVA is u van dienst vanuit het hoofdkantoor in Barendrecht, waar behalve de productie en het logistiek centrum ook het BUVA kenniscentrum is ondergebracht.

De projectadviseurs van BUVA geven u graag advies op het gebied van onder andere inbraakpreventie, ventilatie, energieprestatie en akoestiek. Tevens begeleiden zij uw project van A tot Z.

Meer informatie?

Bel BUVA: 0180 - 69 75 00 of kijk op www.buva.nl
Daar vindt u meer informatie over onze producten, dienstverlening en themabijeenkomsten over ventilatie, akoestiek, Politiekeurmerk Veilig Wonen®, Woonkeur en EPC-reductie.