

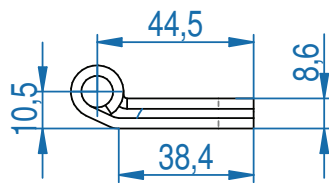

# BUVA Atlas Inside<sup>®</sup> Technische documentatie

## Freestekening Atlas Inside

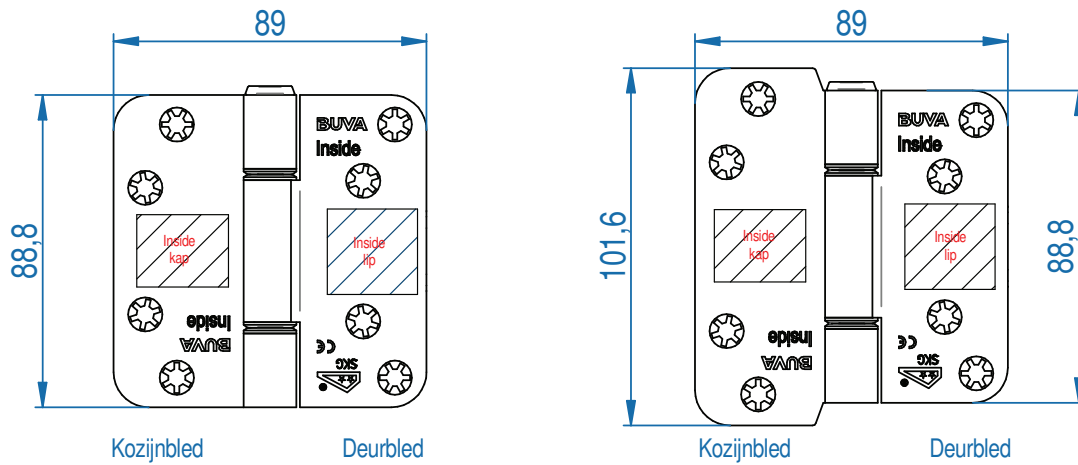

Standaard

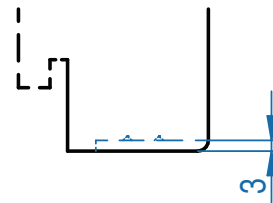
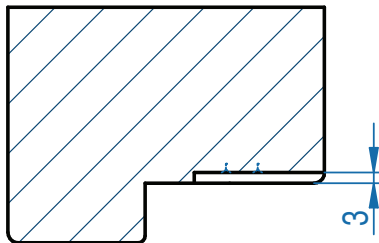

Reno

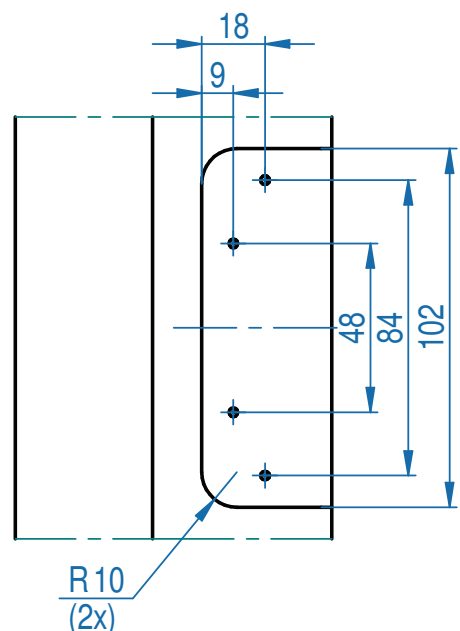
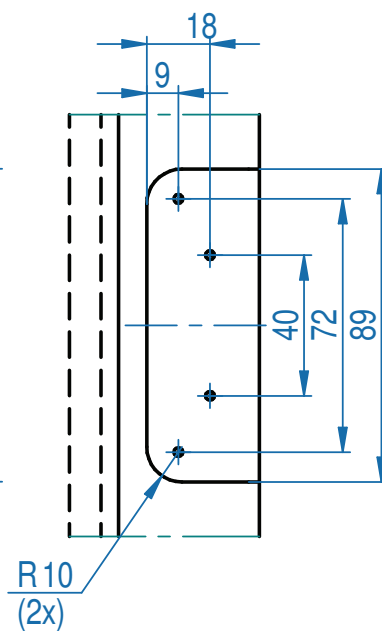
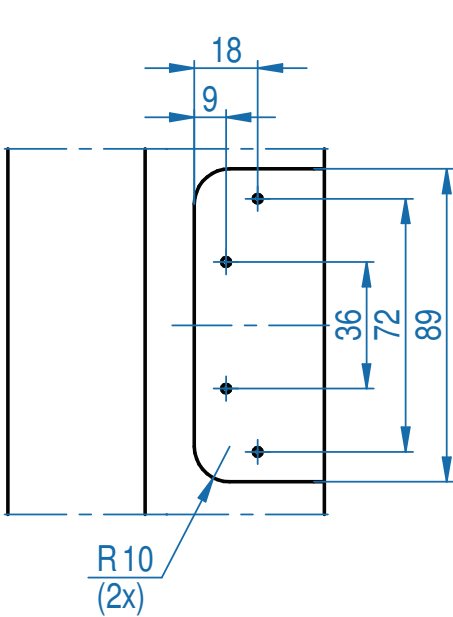
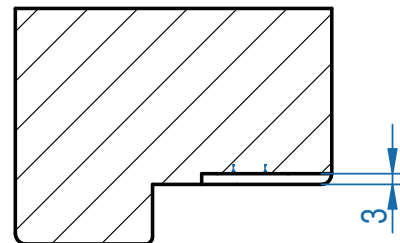

## Plaatsbepaling Atlas Inside

Toe te passen schroefafmeting voor inbraakwering:

Ten minste 4 x 40 mm in naaldhout, t.b.v. klasse 2  
 Ten minste 4 x 30 mm in loofhout, t.b.v. klasse 2



Plaatsbepaling van scharnieren Volgens BRL 0803  
 vanaf bovenkant deur (maten in mm)

Deurhoogte	optie			
	scharnier 1	scharnier 2)	scharnier 3	scharnier 4
2015-2199	118	(318)	958	1798
2200-2299	118	(318)	1058	1948
2300-2399	118	(318)	1158	2048
2400-2499	118	(318)	1258	2148
2500-2599	118	(318)	1358	2248
2600-2699	118	(318)	1458	2348

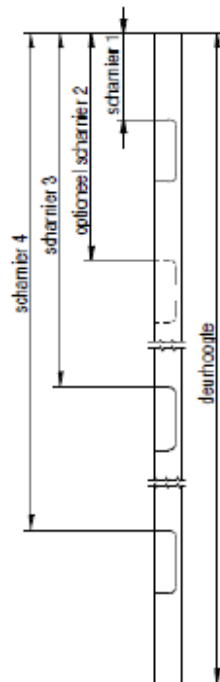

Draagvermogen  
 3 scharnieren 125 kg  
 4 scharnieren 150 kg

Plaatsbepaling van de scharnieren volgens  
 De KVT richtlijnen voor ramen

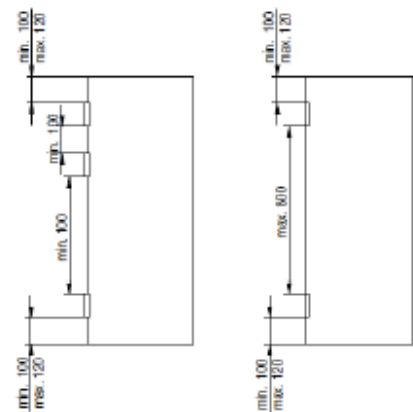

Draagvermogen  
 3 scharnieren 80 kg  
 2 scharnieren 70 kg

Bijpassende onderlegplaatjes om het stelbereik van 1 mm volgens de BRL 0803 te realiseren zijn leverbaar. Speciaal voor het deurdeel kan een voorgemonteerd klikplaatje meegeleverd worden

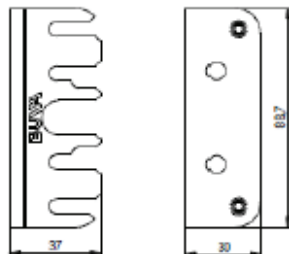

Bij toepassing van deurdrangers met of zonder rem/demping en vloerstopper moet het deurgewicht gereduceerd worden. In de BRL 0803 zijn onderstaande regels hierover opgenomen.

Indien een deurdranger wordt toegepast dient het het gewicht van de deur 37 % zwaarder te worden ingeschaald.

Indien een deurdranger met rem/demping wordt toegepast dient het gewicht van de deur 100 % zwaarder te worden ingeschaald.

Indien een vloerstopper op minder dan 60 % van de deurbreedte wordt toegepast dient het gewicht van de deur 100 % zwaarder te worden ingeschaald.

Prestaties volgens de NEN-EN 1935

Gebruiks-klasse	Gebruiks-duurzaamheid	massa deur	Brandveiligheid	Veiligheid	Weerstand tegen corrosie	Inbraakbeveiliging	Scharnier klasse
4	7	6	1	1	4	1	13

# Vraag & antwoord

Bij vragen neemt u contact op met uw installateur of woningbouwvereniging. Wanneer zij u niet kunnen helpen, kunt u [shop.buva.nl/faq](http://shop.buva.nl/faq) raadplegen. Hier is antwoord te vinden op de meest gestelde vragen. Wanneer het antwoord op uw vraag daar niet te vinden is, kunt u contact opnemen met de afdeling aftersales via [info@buva.nl](mailto:info@buva.nl). Wij streven ernaar om op werkdagen binnen 24 uur uw bericht te beantwoorden.

Contactgegevens van uw verwerker:

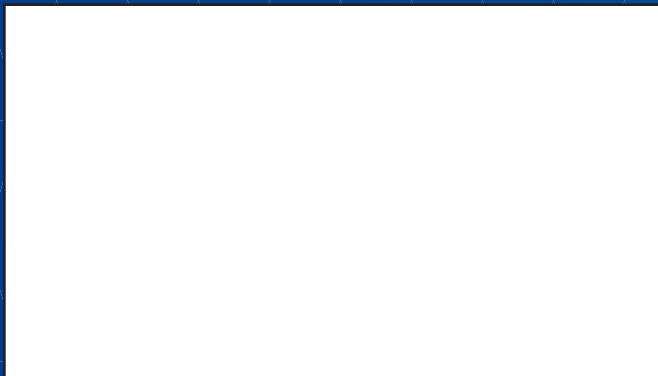

Deze brochure is een uitgave van BUVA homecare systemen.

Zetfouten en tussentijdse wijzigingen voorbehouden.

# Geen omkijken, innovatief én betrouwbaar

Met meer dan 70 jaar ondernemerschap is BUVA onmisbaar in het dagelijks leven van bewoners op het gebied van duurzaam geproduceerde warmte, gezonde binnenlucht en veilig afgesloten ramen en deuren.

## Ontdek alles over de BUVA homecare systemen



Duurzaam geproduceerde warmte

- BUVA EcoClimate lucht/water warmtepomp
- BUVA EcoClimate hybride warmtepomp
- BUVA EcoHeat cv-ketel



Gezonde binnenlucht

- BUVA EcoStream warmteterugwinunit
- BUVA Q-Stream ventilatiebox
- BUVA SmartValve ventilatieklep
- BUVA Stream ventilatieroosters



Veilig afgesloten ramen en deuren

- BUVA PreSet hang- en sluitwerk



Inclusief

- 10 jaar product- en prestatiegarantie
- 24/7 storingsdienst
- Onderhoudsabonnement

# BUVA

Bremen 5  
2993 LJ Barendrecht  
T: 0180 69 75 00  
E: [info@buva.nl](mailto:info@buva.nl)

Versie: 06-2019-NL-1  
Raadpleeg voor de laatste versie [buva.nl](http://buva.nl)